

社名	松下車輛産業株式会社
製品名	底板500-1-S
備考	500Lポンベ1本立て 底板付

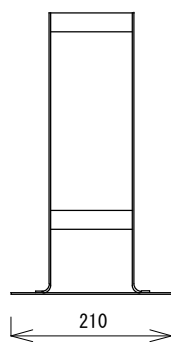

社名	松下車輛産業株式会社
製品名	底板500-2-S
備考	500Lポンベ2本立て 底板付

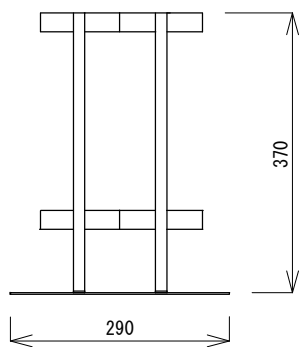
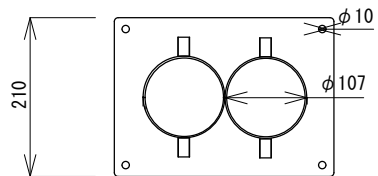
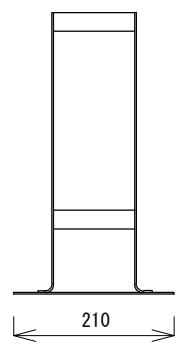
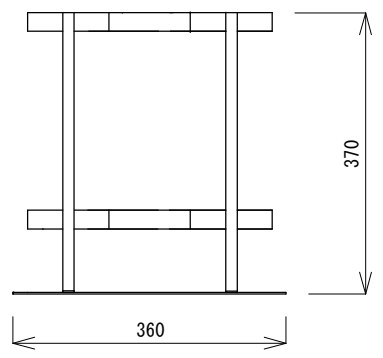
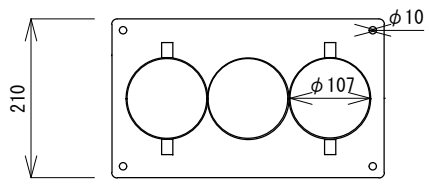

社名	松下車輛産業株式会社
製品名	底板500-3-S
備考	500Lポンベ3本立て 底板付

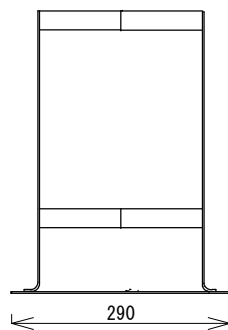
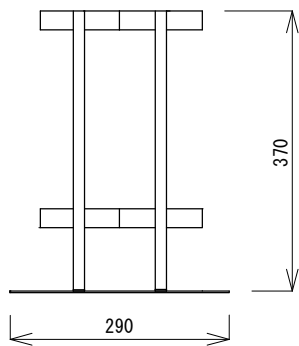
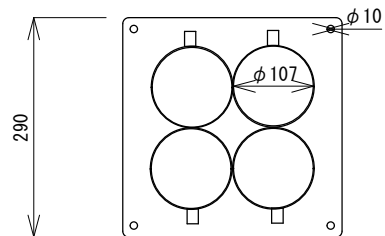

社名	松下車輛産業株式会社
製品名	底板500-4-S
備考	500Lポンベ4本立て 底板付

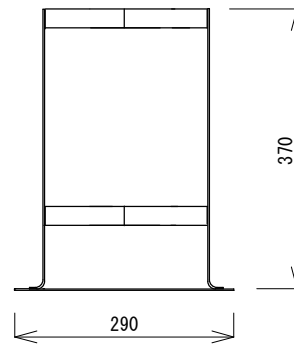
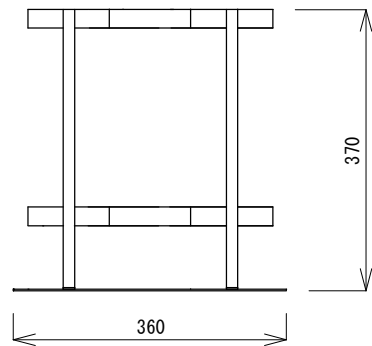
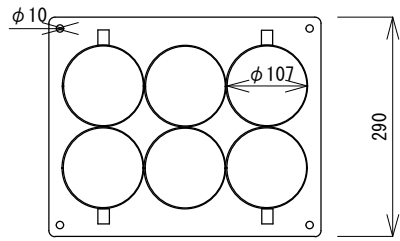

社名	松下車輛産業株式会社
製品名	底板500-6-S
備考	500Lポンベ6本立て 底板付